



# ВИБРОПРЕСС QS500



Гарантия заявленной  
производительности



Надежная работа  
без простоев



Мощность вибростола  
в 2 раза больше аналогов



₽ 13 156 000  
с НДС

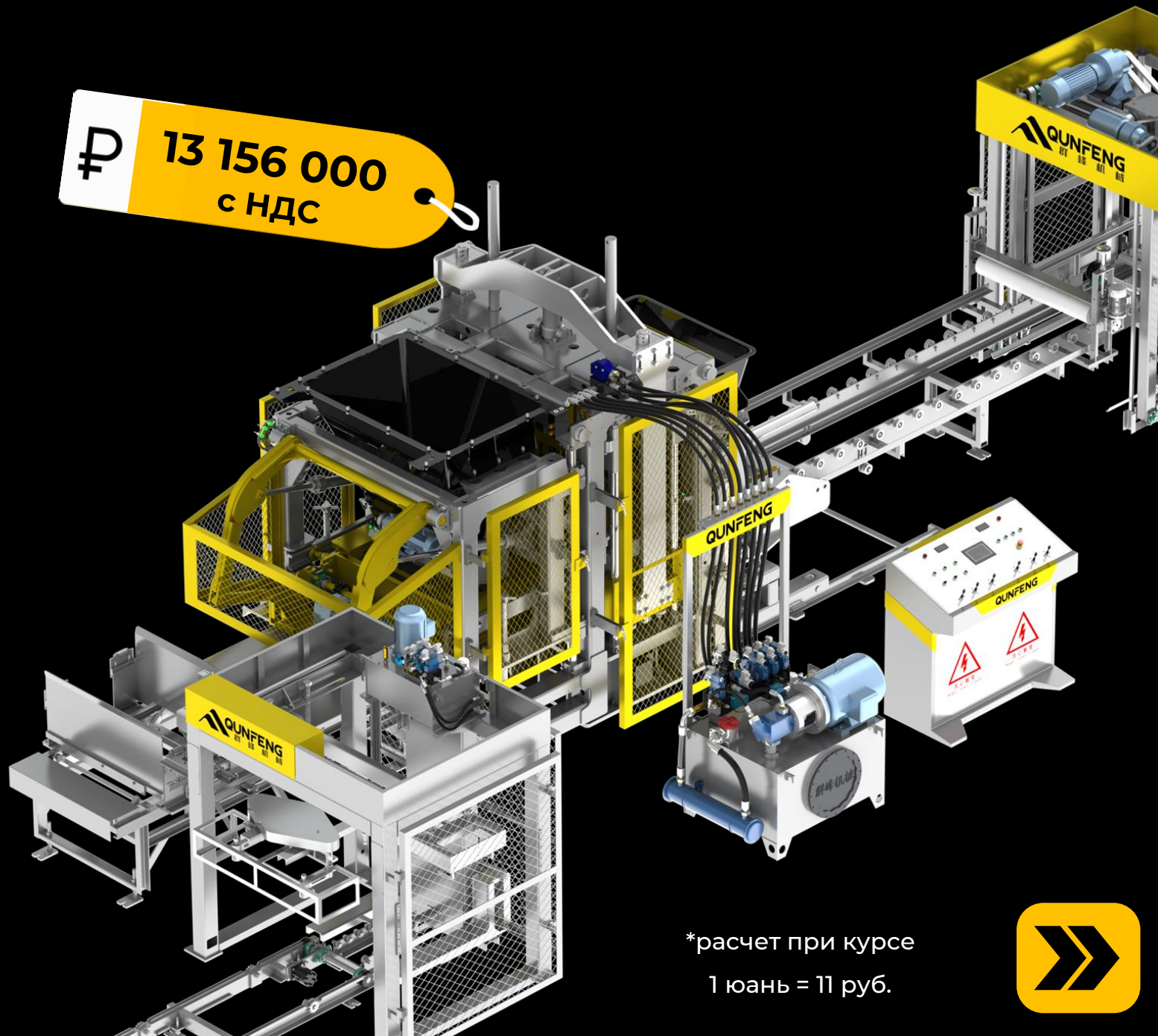

\*расчет при курсе  
1 юань = 11 руб.



# QUNFENG - 30 лет успеха

Мировой лидер по производству вибропрессов, пресс-форм и околопрессового оборудования



**215 000 м<sup>2</sup>**

площадь производства



**300+**

патентов



**112+**

стран экспорта



**10 000+**

клиентов



# ВСТРЕЧАЙТЕ НОВЫЙ QS500

**Премиальное решение адаптированное под российский рынок**

Данная модель разработана специально для России и с учетом пожеланий клиентов из России. Нашей главной задачей было создать универсальный высокопроизводительный пресс, сочетающий в себе все основные технологические преимущества серии QS и высокую надежность оборудования QUNFENG с ценой бюджетных моделей прессов, широко представленных на российском рынке.

Цена также является специальной и позволяет сократить срок окупаемости инвестиций всего до 5-6 месяцев вместе с БСУ, парком-пресс-форм и поддонов.

**Это настоящий станок для печатания денег!**

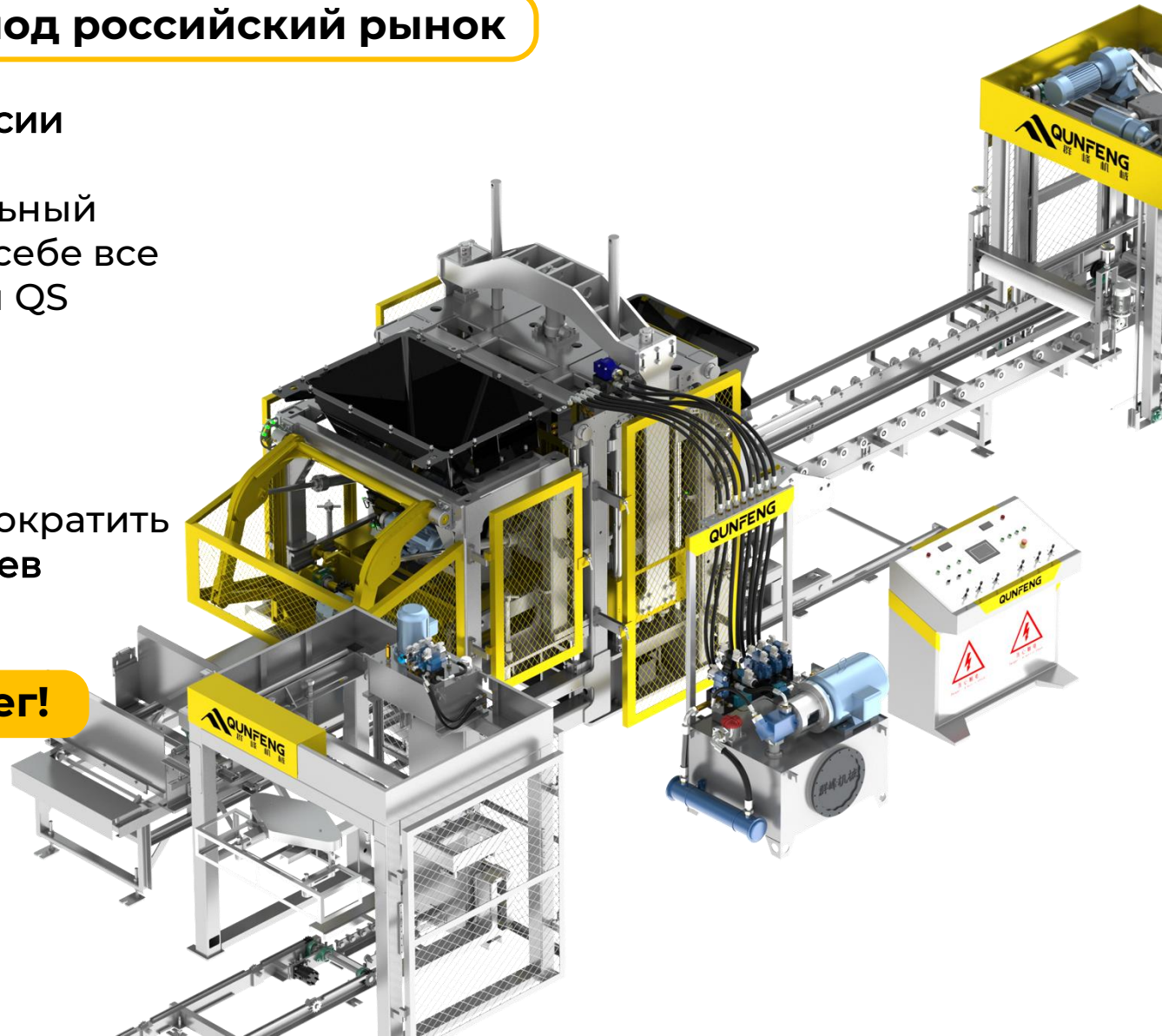

# » УНИВЕРСАЛЬНЫЙ QS500

Универсальное решение для производства всего ассортимента ВПИ, включая:

- ✓ бордюрный камень и поребрик
- ✓ строительные и стеновые блоки
- ✓ тротуарную плитку с цветным облицовочным слоем
- ✓ изделия с технологией Colormix
- ✓ прочие специальные бетонные изделия и малые архитектурные формы

» **Работайте без ограничений в ассортименте!**





# ТЕХНОЛОГИЧНЫЙ QS500



Большой размер поддона 1100x760 мм



Модульная конструкция ударного вибростола



Виброблок в масляной ванне



Применение сервоприводов и частотных преобразователей



Высокое давления в гидросистеме - 16 МПа



Водяное охлаждение маслостанции



Сенсорная панель управления SIEMENS



Цветной лицевой слой в базовой комплектации



Активный ворошитель на лицевом слое



Автоматическая система подачи облицовочного бетона в трансферкар



Пневматический прижим матрицы пресс-формы для быстрой смены



Плита пуансона с двумя гидроцилиндрами (защита от перекосов)



Надежность оборудования **QUNFENG**



Высокое качество изделий



Широкий ассортимент продукции



Высокая производительность

# » QS500



Размер поддона	1100x760x45 мм
Мощность вибростола	2x11 кВт
Частота вибрации	75 Гц
Вид вибрации	ударная
Возмущающая сила	120 кН
Высота изделий	40-300 мм
Время цикла	18-30 сек

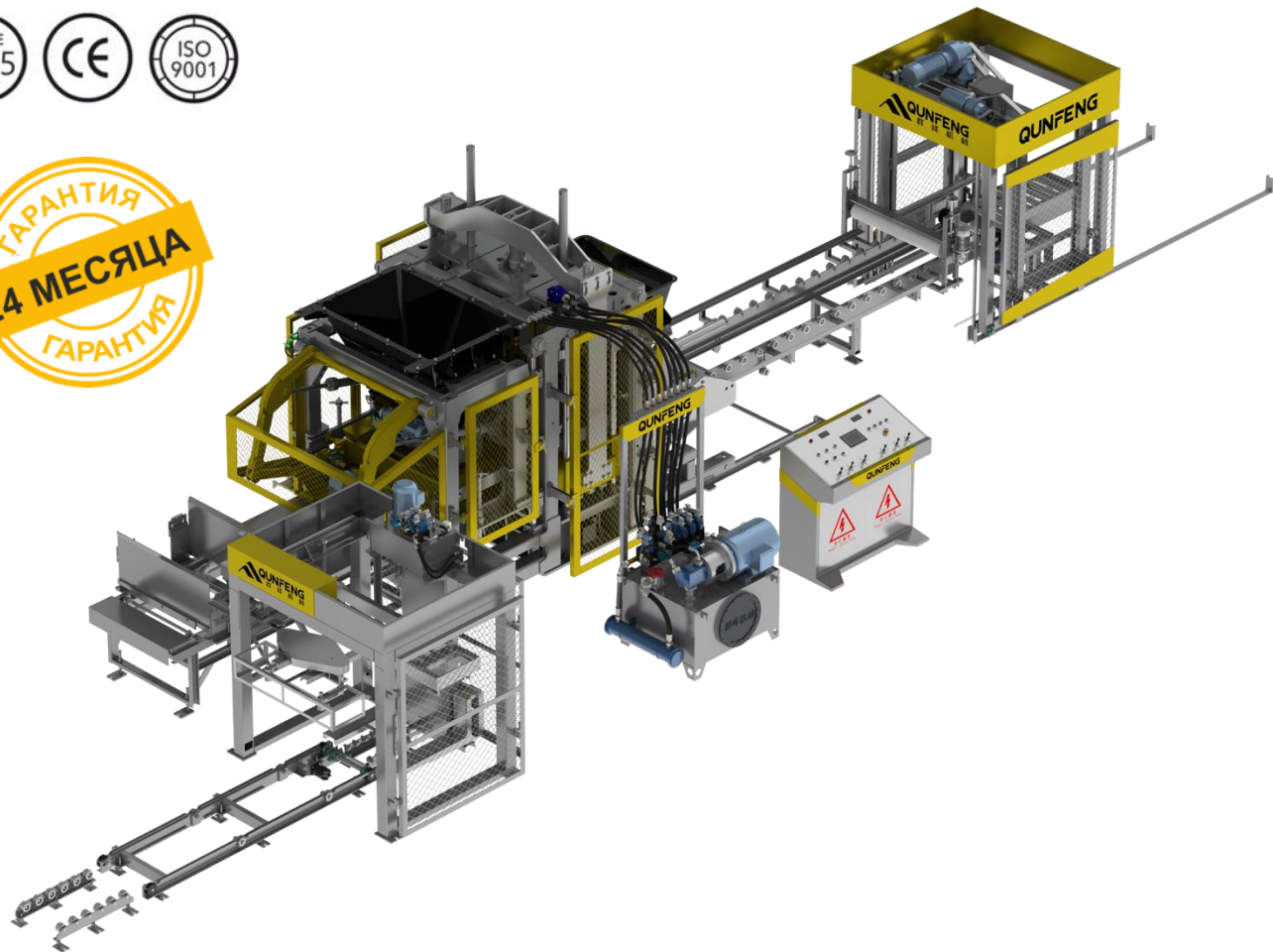

**ПРОИЗВОДИТЕЛЬНОСТЬ +20%**  
за счёт сервоприводов



**АВТОМАТИЗИРОВАННЫЙ**  
процесс производства



**НИЗКИЕ ЭНЕРГОЗАТРАТЫ**  
и уровень шума



# КОМПОНОВОЧНОЕ РЕШЕНИЕ



- 1.1 Буфер поддонов
- 1.2 Шаговый транспортер подачи поддонов
- 1.3 Гидростанция
- 1.4 Универсальный автоматический вибропресс

- 1.5 Система управления
- 1.6 Система облицовочного бетона
- 1.7 Выходной цепной транспортер
- 1.8 Накопитель готовой продукции



# ВЫПУСКАЕМАЯ ПРОДУКЦИЯ

\* данные по производительности приведены с учётом коэффициента использования оборудования 0,85

## БРУСЧАТКА

Размер - 200x100x60 мм  
На поддоне – 30 шт.  
Производительность – 4 590 шт./час



## БОРДЮР

Размер - 1000x300x150 мм  
На поддоне – 2 шт.  
Производительность – 218 шт./час

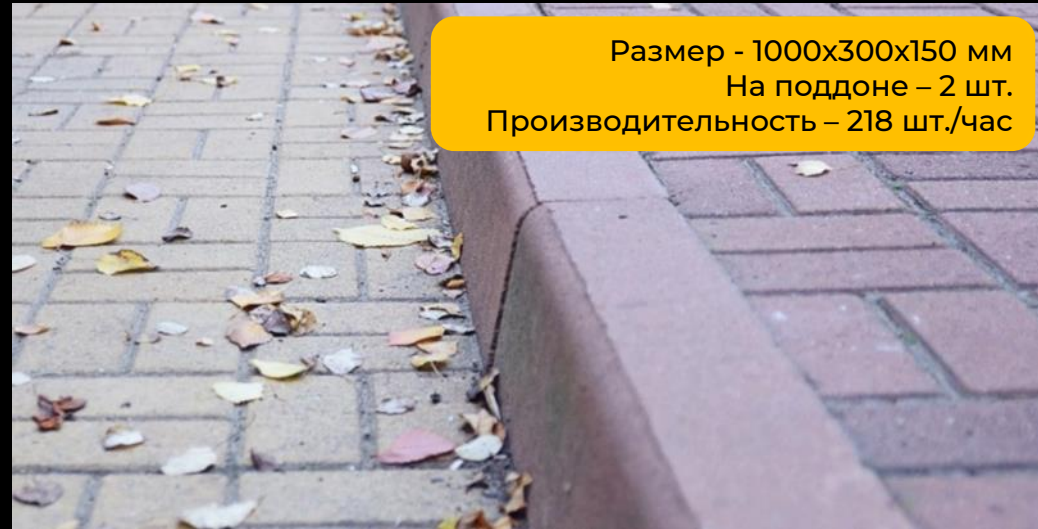

## ПОРЕБРИК

Размер - 1000x200x80 мм  
На поддоне – 5 шт.  
Производительность – 612 шт./час



## БЛОК СТРОИТЕЛЬНЫЙ

Размер - 390x190x190 мм  
На поддоне – 7,5 шт.  
Производительность – 1 190 шт./час





# 8 ГЛАВНЫХ СОСТАВЛЯЮЩИХ ЛИНИИ

Эффективная  
сервосистема



Надежная  
пропорциональная  
гидравлическая  
система

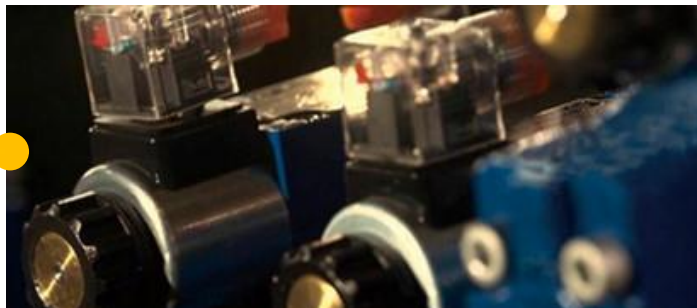

Конструкция плиты  
пуансона с двумя  
гидроцилиндрами



Подающий рычаг  
дугообразной  
формы



Модульная  
конструкция  
виброблока

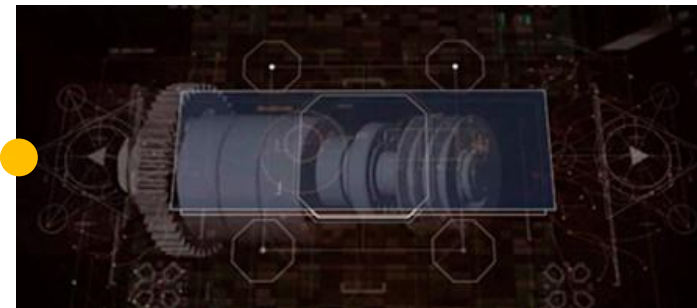

Автоматизированная  
система  
управления





# ПРЕСС-ФОРМЫ



**ПРЕСС-ФОРМЫ**

В наличии



**80 000 ЦИКЛОВ**

Гарантия



**СКЛАД**

В Домодедово



**ТВЁРДОСТЬ**

60-64 HRC



**ДОСТАВКА**

До ворот

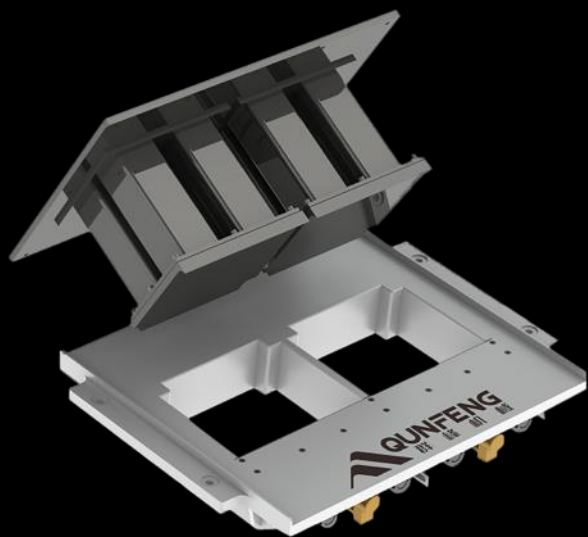

БОРДЮРНЫЕ  
ФОРМЫ

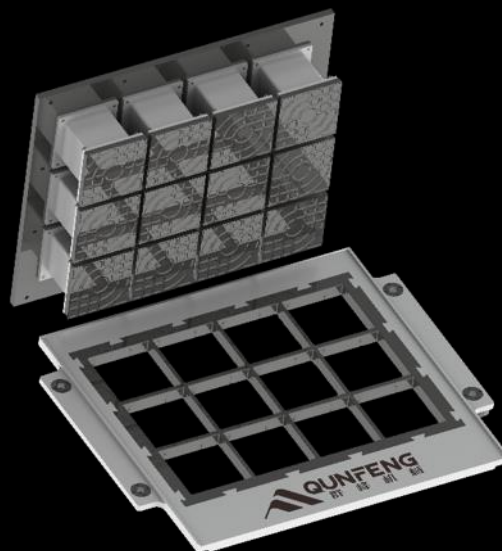

БРУСЧАТКА



СПЕЦИАЛЬНЫЕ  
ФОРМЫ

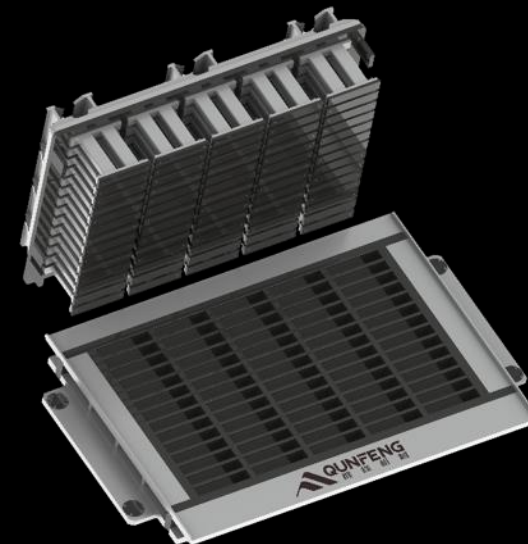

СТЕНОВЫЕ  
ФОРМЫ

Возможно изготовления индивидуальных форм под заказ



## ВЫГОДА ПРИ ПОКУПКЕ



Консалтинг по запуску проекта  
со скидкой 50%



Бесплатный выезд конструктора  
и специалиста



Бесплатный концептуальный проект



1 пресс-форма в подарок  
при покупке прессы



Видеокурс  
по обучению оператора





# НАШЕ ПРОИЗВОДСТВО

СВАРОЧНЫЙ ЦЕХ



ПОКРАСОЧНЫЙ ЦЕХ



СБОРОЧНЫЙ ЦЕХ



МЕХАНИЧЕСКИЙ ЦЕХ





ЦЕХ ТЕРМООБРАБОТКИ  
ПРЕСС-ФОРМ



ИСПЫТАТЕЛЬНЫЙ ЦЕХ



СКЛАД ЗАПАСНЫХ  
ЧАСТЕЙ



ЦЕХ ГОТОВОЙ  
ПРОДУКЦИИ



# НАШИ ПРОЕКТЫ



**ВИБРОПРЕСС QS1300**

- Россия, г. Калуга, 2024
- Производительность - 1000 м<sup>2</sup> плитки за 8 часов
- Размер поддона - 1100x950x50 мм



**ВИБРОПРЕСС QS1000**

- Россия, г. Уссурийск, 2023
- Производительность - 860 м<sup>2</sup> плитки за 8 часов
- Размер поддона 1100x760x45 мм



**ВИБРОПРЕСС QS1000**

- Казахстан, г. Алматы, 2024
- Производительность - 860 м<sup>2</sup> плитки за 8 часов
- Размер поддона 1100x760x45 мм



**КАМЕРЫ НАБОРА ПРОЧНОСТИ**

- Россия, Московская обл., 2025
- Вибропресс – HESS RH-1400



# НАШИ ПРОЕКТЫ



## ВИБРОПРЕСС QS1000

- Россия, г. Анапа, 2024 год
- Производительность - 860 м<sup>2</sup> плитки за 8 часов
- Размер поддона 1100x760x45 мм



## СИСТЕМА УПАКОВКИ

- ООО «Коген», Казань

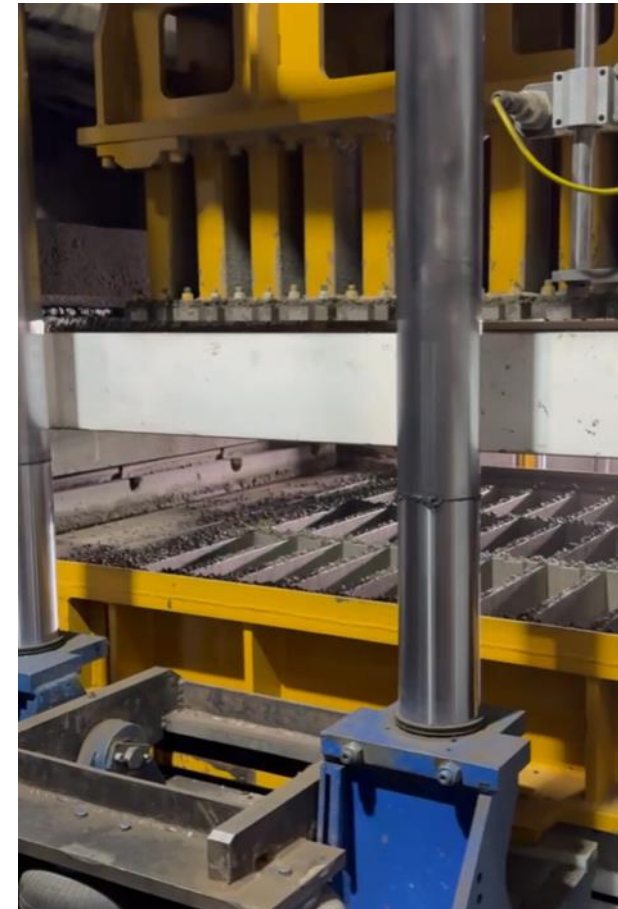

## ПРЕСС-ФОРМЫ

- ООО «Готика», Москва



# БЛАГОДАРСТВЕННЫЕ ПИСЬМА



**APOLON 98**  
хорошо там, где мы есть

С 2023 года компания «Аполлон 98» производит мелкоштучные изделия (брусчатка, облицовочный кирпич, стеновые блоки) на вибропрессовочном оборудовании компании Fujian Qunfeng Machinert Co., Ltd (Китай).

За время эксплуатации, оборудование показало себя надёжным и эффективным в работе и простым в обслуживании. Все технологические процессы были настроены таким образом, чтобы минимизировать затраты времени и ресурсов при максимизации производительности.

Отдельно хотим отметить простоту эксплуатации оборудования – даже наши новые сотрудники быстро осваиваются в управлении. Интерфейсы интуитивны, а технические характеристики позволяют гибко настраивать параметры под конкретные задачи. Система быстрой смены пресс-формы позволяет сократить время на переналадку до 15 минут, что приводит к кратковременным остановкам в процессе перехода к выпуску другой продукции.

В целом, наша компания осталась довольна оборудованием компании Fujian Qunfeng Machinert Co., Ltd.

С уважением, руководитель ГК «АППОЛОН»98 Салтыков А.В.



APOLON 98



+7 (777) 398-04-00  
+7 (777) 002-36-12  
+7 (777) 005-77-89  
info@bsem.kz

## Рекомендательное письмо

ООО «КУНФЕНГ РУС» (Российская Федерация) во второй половине 2024 года поставила нашей компании автоматическую линию для выпуска мелкоштучных изделий методом вибропрессования на базе вибропресса QS1000 с двумя системами колормикс (для основного слоя и облицовочного). Производителем данного оборудования является компания Fujian Qunfeng Machinert Co., Ltd (Китай).

В настоящий момент монтаж оборудования в производственном цеху завершён. В процессе выполнения работ сложностей со сборкой и выстраиванием в линию отдельных единиц оборудования не возникало благодаря качественной сборке на заводе-производителе.

Специалисты компании ООО «КУНФЕНГ РУС» по нашим обращениям давали квалифицированные советы по организации технологических процессов выпуска продукции, что в последующем позволит получить высокую производительность при оптимальных затратах.

Директор Рехтин Александр



Қазақстан Республикасы, Алматы облы., Қарасай ауданы, Қызылжар ауылы, мекен телімі 1781  
Республика Казахстан, Алматынская обл., Карасайский район, с. Қызылжар, земельный участок 1781 [www.bsem.kz](http://www.bsem.kz)

БЕТОНСТРОЙМАСТЕР

Общество с ограниченной ответственностью  
«ПЗКМ»

249844, Область Калужская, район Дзержинский, поселок  
Полотняный Завод, ул. Слобода, д 125  
ИНН 4004021376, КПП 400401001, ОГРН 1204000005736

## Рекомендательное письмо

ООО «КУНФЕНГ РУС» (Российская Федерация) 2024 году поставила нашей компании полуавтоматическую линию для выпуска песчано-цементных блоков методом вибропрессования на базе вибропресса QS1300. Производителем данного оборудования является компания Fujian Qunfeng Machinert Co., Ltd (Китай).

При выборе оборудования наша компания ориентировалась на высокое качество за умеренную стоимость, а также ещё одним из не маловажного фактора было наличие сервисной службы на территории РФ. Всем этим критерием соответствовало оборудование поставляемой компанией ООО «КУНФЕНГ РУС».

В процессе монтажа оборудования работники ООО «КУНФЕНГ РУС» проявили себя как высоко квалифицированные специалисты, а работы были проведены на высоком уровне. Благодаря качеству изготовления, процесс сборки и монтажа оборудования в производственном цеху занял 2 недели и был успешно завершён.

Генеральный директор



Рафасов С.С.

ПЗКМ



# ВСЕГДА СТРЕМИМСЯ К СОВЕРШЕНСТВУ

Мы получили более 200 патентов и сертификатов по управлению качеством, системе экологического менеджмента, управлению стандартизацией безопасного производства и качеством оборудования, а также сертификаты OHSMS, IPMS.

**QUNFENG**

## CERTIFICATE

Company Fujian Qunfeng Machinery Co., Ltd (China), a manufacturer of concrete molds and block making machines for construction materials production, hereby reports that «QUNFENG RUS» LLC (Russia), is officially authorized to supply and service equipment and goods Fujian Qunfeng Machinery on exclusive rights in the territory of the Russian Federation and CIS.

Компания Fujian Qunfeng Machinery Co., Ltd (Китай), являющаяся производителем бетоно-формовочных линий и вибропрессов для производства строительных материалов, сообщает, что ООО «КУНФЕНГ РУС» (Россия) официально уполномочено поставлять и обслуживать оборудование и товары Fujian Qunfeng Machinery на эксклюзивных правах на территории Российской Федерации и СНГ.

Fujian Qunfeng Machinery Co., Ltd.  
No.18 Binjiang Road Xiamei Mechanical Equipment Industrial Base, Nanan, Quanzhou, Fujian, China

David Huang *Authorized Signatory*  
FUJIAN QUNFENG MACHINERY CO., LTD.

[www.qunfenggroup.com](http://www.qunfenggroup.com)

## QUALITY MANAGEMENT SYSTEM CERTIFICATE

Certificate No. 00121Q30719R5M-2/1100  
We hereby certify that  
**Fujian Qunfeng Machinery Co.,Ltd.**  
Unified Social Credit Code: 91350908742087461

No.18 Binjiang Road Xiamei Mechanical Equipment Industrial Base, Nanan, Quanzhou, Fujian, China

by reason of its  
**Quality Management System**  
has been awarded this certificate for compliance with the standard  
**GB/T 19001-2016 / ISO 9001:2015**  
The Quality Management System Applies in the following area:  
Design, Production and After-Sales Service of Concrete Block Making Production Line, AAC Plant, Sanitary Vehicles & Accessory Equipments within the Scope of Qualification

Certified since: November 22, 2006 Valid from: January 21, 2021 Valid until: February 12, 2024  
a statement saying: the validity of this certificate depends on the validity of the main certificate  
After a surveillance cycle, the certificate is valid only when used together with an Acceptance Notice of Surveillance Audit issued by CQC.  
Please access [www.cqc.com.cn](http://www.cqc.com.cn) for checking validity of the certificate.  
This certificate and its relevant information can query in the website of Certification and Accreditation Administration of the People's Republic of China ( [www.cca.gov.cn](http://www.cca.gov.cn) ).

**CHINA QUALITY CERTIFICATION CENTRE**  
Section 9, No.188, Nanshiwan(the South Fourth Ring Road) Xidi(West Road), Beijing 100070,China  
<http://www.cqc.com.cn>

A 0104411 2018年度

## ENVIRONMENTAL MANAGEMENT SYSTEM CERTIFICATE

Certificate No. 00121E30306R5M-2/1100  
We hereby certify that  
**Fujian Qunfeng Machinery Co.,Ltd.**

No.18 Binjiang Road Xiamei Mechanical Equipment Industrial Base, Nanan, Quanzhou, Fujian, China

by reason of its  
**Environmental Management System**  
has been awarded this certificate for compliance with the standard  
**GB/T 24001-2016 / ISO 14001:2015**  
The Environmental Management System Applies in the following area:  
Design, Production and After-Sales Service of Concrete Block Making Production Line, AAC Plant, Sanitary Vehicles & Accessory Equipments within the Scope of Qualification and Related Management Activities

Certified since: November 22, 2006 Valid from: January 21, 2021 Valid until: February 12, 2024  
a statement saying: the validity of this certificate depends on the validity of the main certificate  
After a surveillance cycle, the certificate is valid only when used together with an Acceptance Notice of Surveillance Audit issued by CQC.  
Please access [www.cqc.com.cn](http://www.cqc.com.cn) for checking validity of the certificate.  
This certificate and its relevant information can query in the website of Certification and Accreditation Administration of the People's Republic of China ( [www.cca.gov.cn](http://www.cca.gov.cn) ).

**CHINA QUALITY CERTIFICATION CENTRE**  
Section 9, No.188, Nanshiwan(the South Fourth Ring Road) Xidi(West Road), Beijing 100070,China  
<http://www.cqc.com.cn>

A 0104479 2018年度

СЕРТИФИКАТ ПАРТНЕРА

ISO9001:2015

ISO14001:2015



# ВСЕГДА СТРЕМИМСЯ К СОВЕРШЕНСТВУ



ISO45001:2018



CERTIFICATE-  
Planetary Concrete Mixer



CERTIFICATE-  
Batching Machine



CERTIFICATE-  
Block Making Machine



# ПРИГЛАШАЕМ ВАС ПОСЕТИТЬ НАШ ЗАВОД В КИТАЕ

Мы организуем теплую встречу и трансфер по прибытию в аэропорт города Цюаньчжоу, заселим в гостиницу, предоставим переводчика, будем сопровождать Вас во время пребывания и возьмем на себя все заботы по организации Вашего бизнес-тура в Китае.



## ДЕЛОВАЯ ПРОГРАММА

- Экскурсия по заводу
- Посещение действующих производств ВПИ
- Проработка проекта с ведущими экспертами



## ВЫ СМОЖЕТЕ

- Познакомиться с руководителями и специалистами
- Убедиться в качестве оборудования
- Детально проработать проект
- Обсудить условия сотрудничества



## ДОСУГ

- Посещение достопримечательностей
- Китайская кухня
- Знаменитая чайная церемония

**ЖДЁМ ВАС В КИТАЕ !**



Production Base  
No.18 Binjiang Road Xiamei,  
Mechanical Equipment Industrial Base,  
Nanan, Quanzhou, Fujian, China

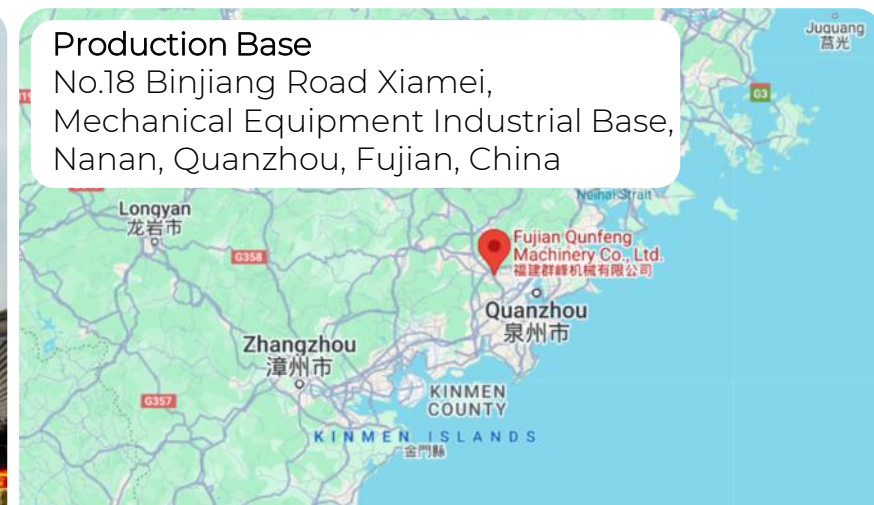



# КОНТАКТЫ



Лидер  
бетоноформовочного  
оборудования



г. Тула,  
ул. Пушкинская, д. 57 Б, офис 310



[contact@qunfeng.ru](mailto:contact@qunfeng.ru)



8 800 775 87 53



[www.qunfeng.ru](http://www.qunfeng.ru)

